

JDX

雙胞胎操作手冊 軟化



設定 1

同時按 NEXT 和  3秒進口
第一階段1.軟化設定

選舉1“設25 1.5”設38 2“設50 確定按NEXT

- 顯示流量計規格 25 = WS1
- 顯示流量計規格 32 = WS1.25
- 顯示流量計規格 38 = WS1.5
- 顯示流量計規格 50 = WS2

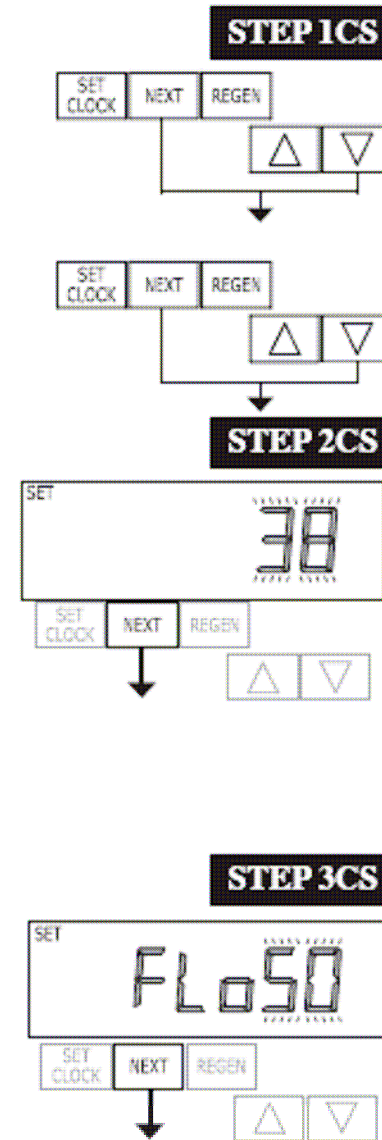

•確認按NEXT

設定 2

- 選ALTA 按NEXT

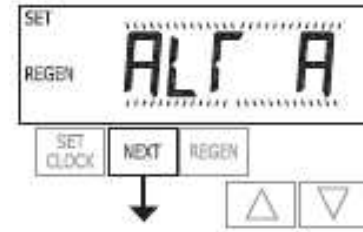

- 不選(無硬水旁通)

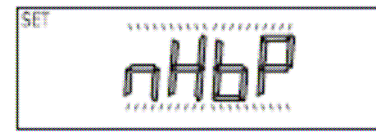

- 不選(再生進口變換)

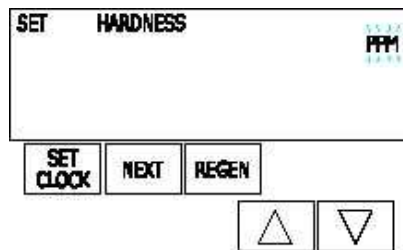

目前軟化設定
硬度PPM設定
再生

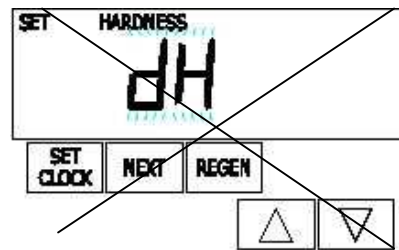

- 硬度 (1~150度D)

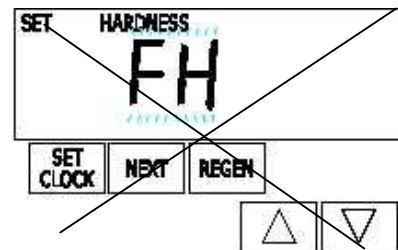

- 硬度 (1~250度F)

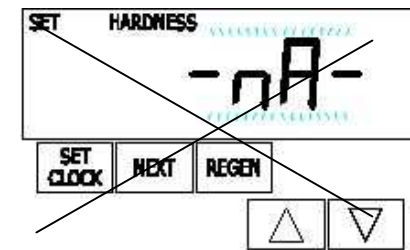

- 不能執行容量運算 (砂濾設定用)

設定 3

•WS1 WS1.5 用設定A或B 選項

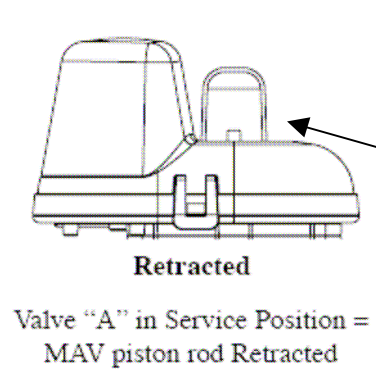

•ALT A 供水

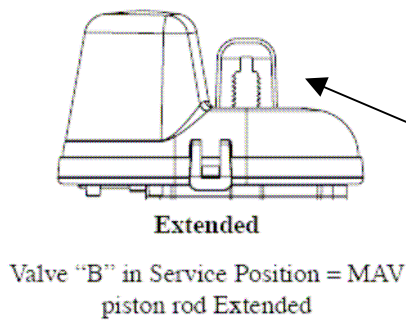

•ALT B 供水

•WS2用設定

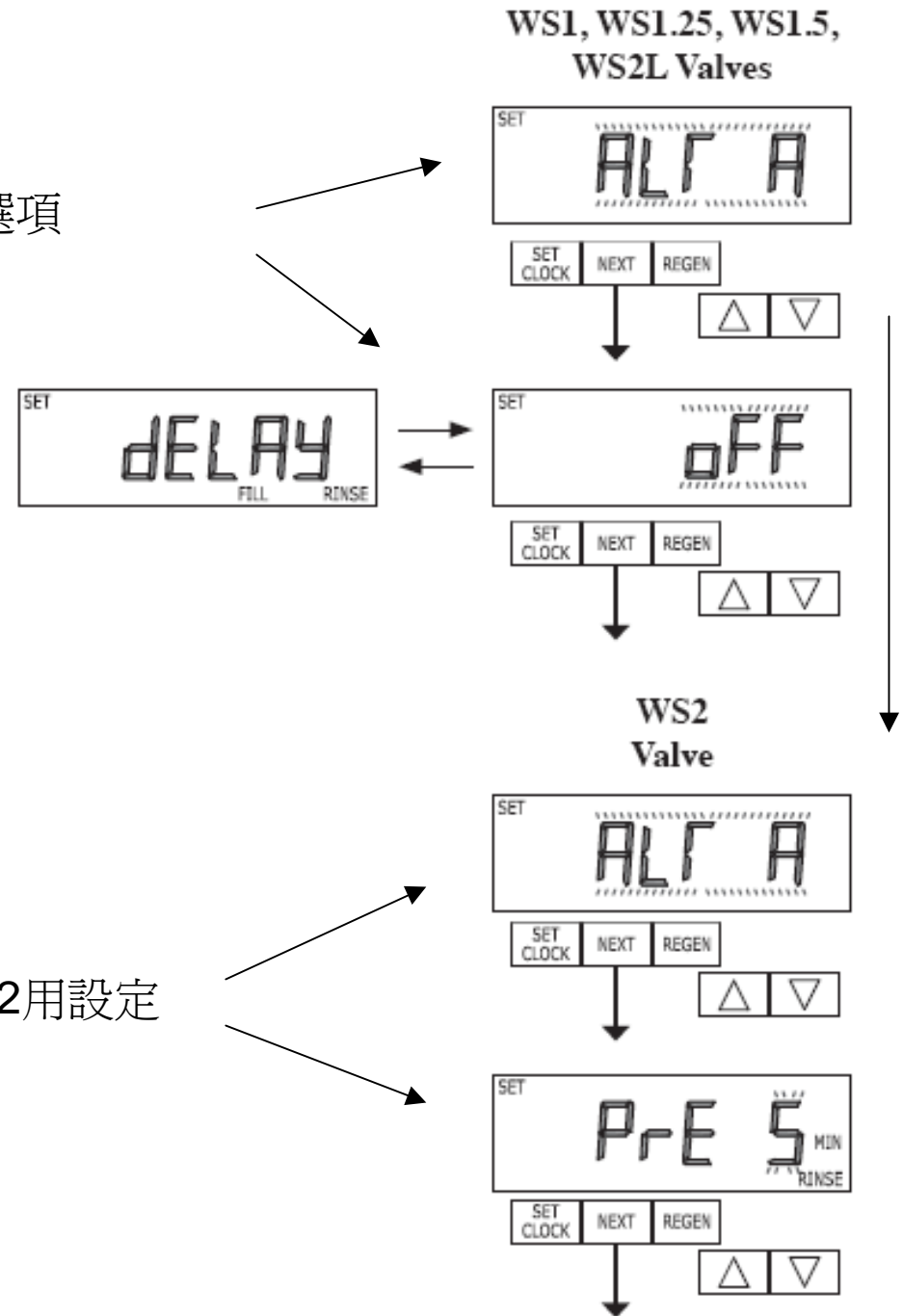

1.標準系統設定!
可依需要修改

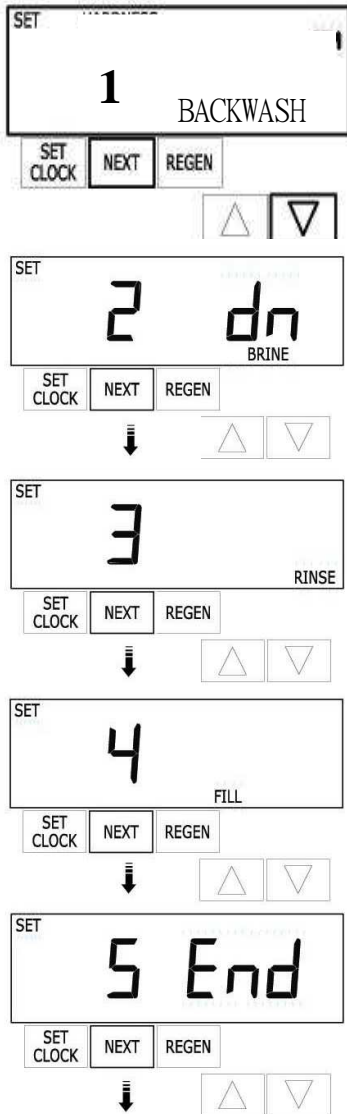

•動作 1: 設定逆洗
設定完成按NEXT

•動作 2: 設定順向吸鹽
設定完成按NEXT

•動作 3: 設定順洗
設定完成按NEXT

•動作 4: 設定補鹽水
設定完成按NEXT

•動作 5: 設定終止
設定完成按NEXT

設定 4

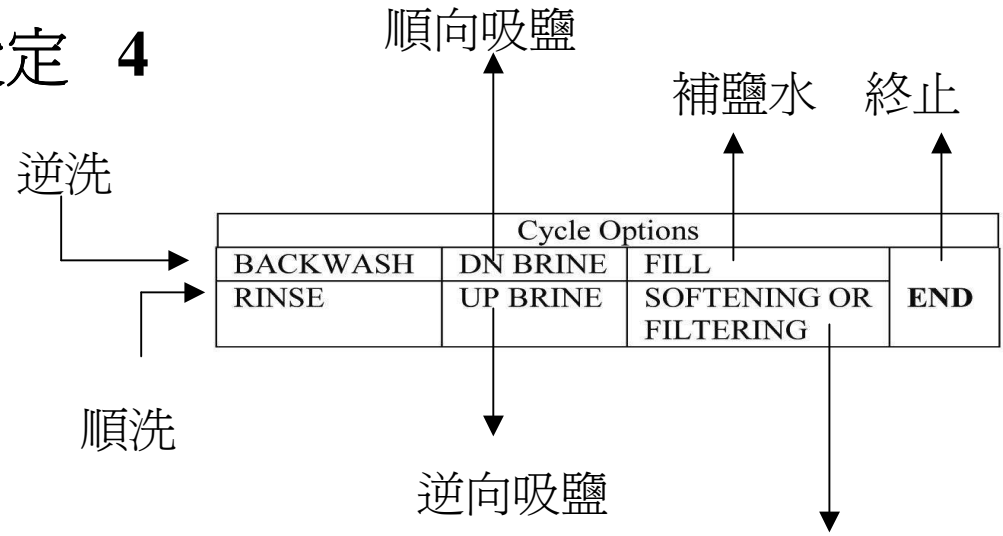

軟化或砂濾設定

可設定以上任何動作
包括順向或逆向再生
共有9段設定(目前4
段設定)

設定 5

同時按 NEXT 和  3秒進入下階段動作時間設定

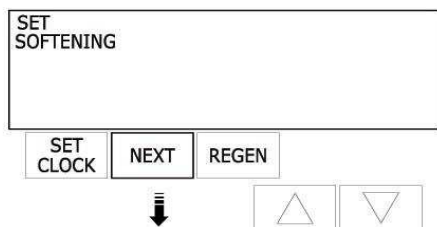
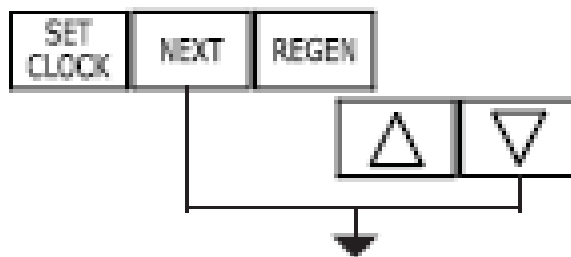

- 設定 **SOFTENING** 軟水
- 設定完成按 NEXT



- 設定4:補鹽水
設定完成按 NEXT

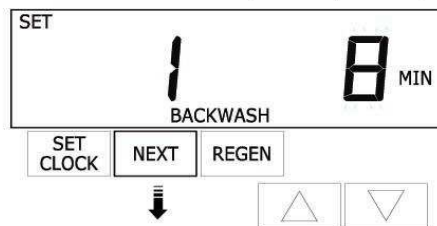

- 動作 1: 設定逆洗時間
- P設定完成按 NEXT

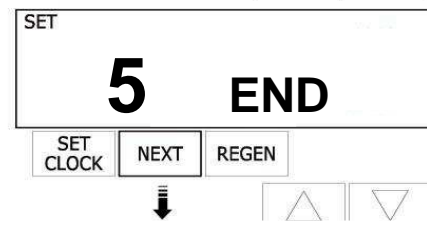

- 設定5:END結束
設定完成按 NEXT

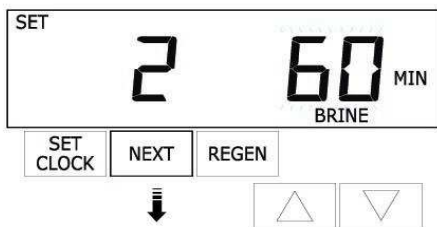

- 動作 2: 設定順向吸鹽時間
- 設定完成按 NEXT

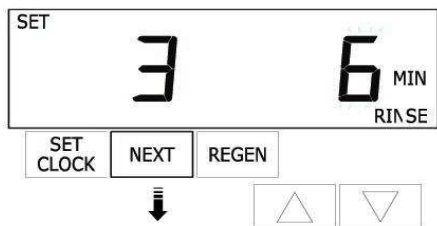

- 動作 3: 設定順洗時間
- 設定完成按 NEXT

設定 6

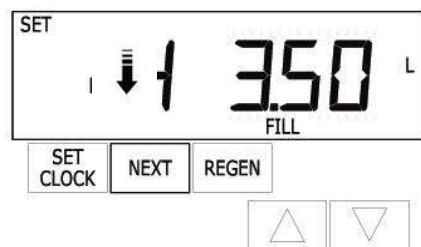

- 鹽水量設定值1.0~40以內(超過當機需重新設定)
- 2“控制器直接設定補水時間 20 分鐘
- 1“~1.5” 注入鹽水量設定設定25 =37分鐘
- 設定完成按NEXT

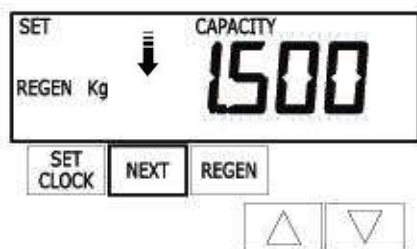

- CAPACITY:設定:L*25=設定1~9kg範圍
- 設定完成按NEXT

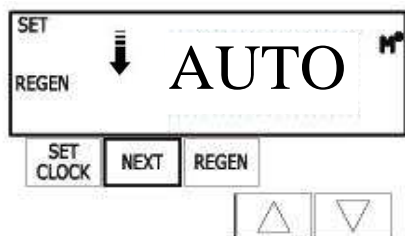

- 軟水設定**AUTO**自動計算再生
- 設定完成按NEXT

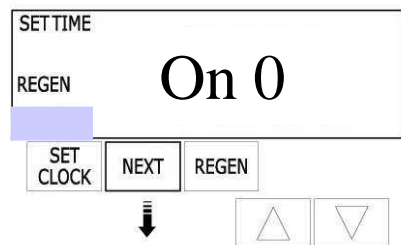

- :設定再生: **on 0** =流量立即再生
- 離開安裝按NEXT.

設定 7

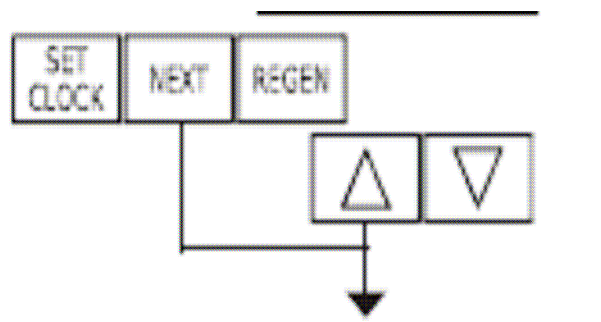

1. 硬度PPM設定3~2500PPM

1請設定當地水質PPM

2請設定0

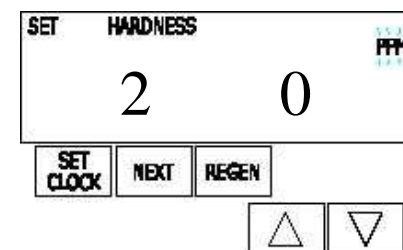

2. 再生天數1~28天或OFF

流量再生請設定OFF

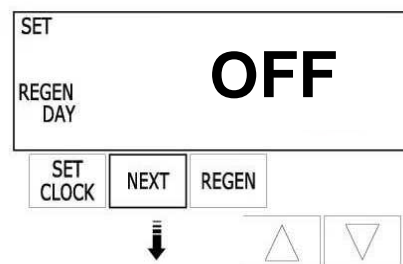

3. 再生時間設定

請設定現在時間

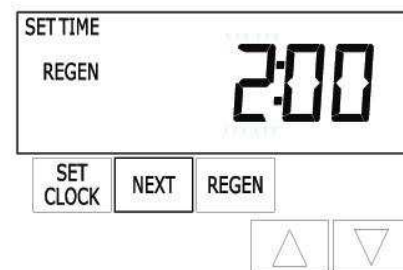

• 回到現在時間本階段設定完成

設定 8

M.A.V. Installation Guide

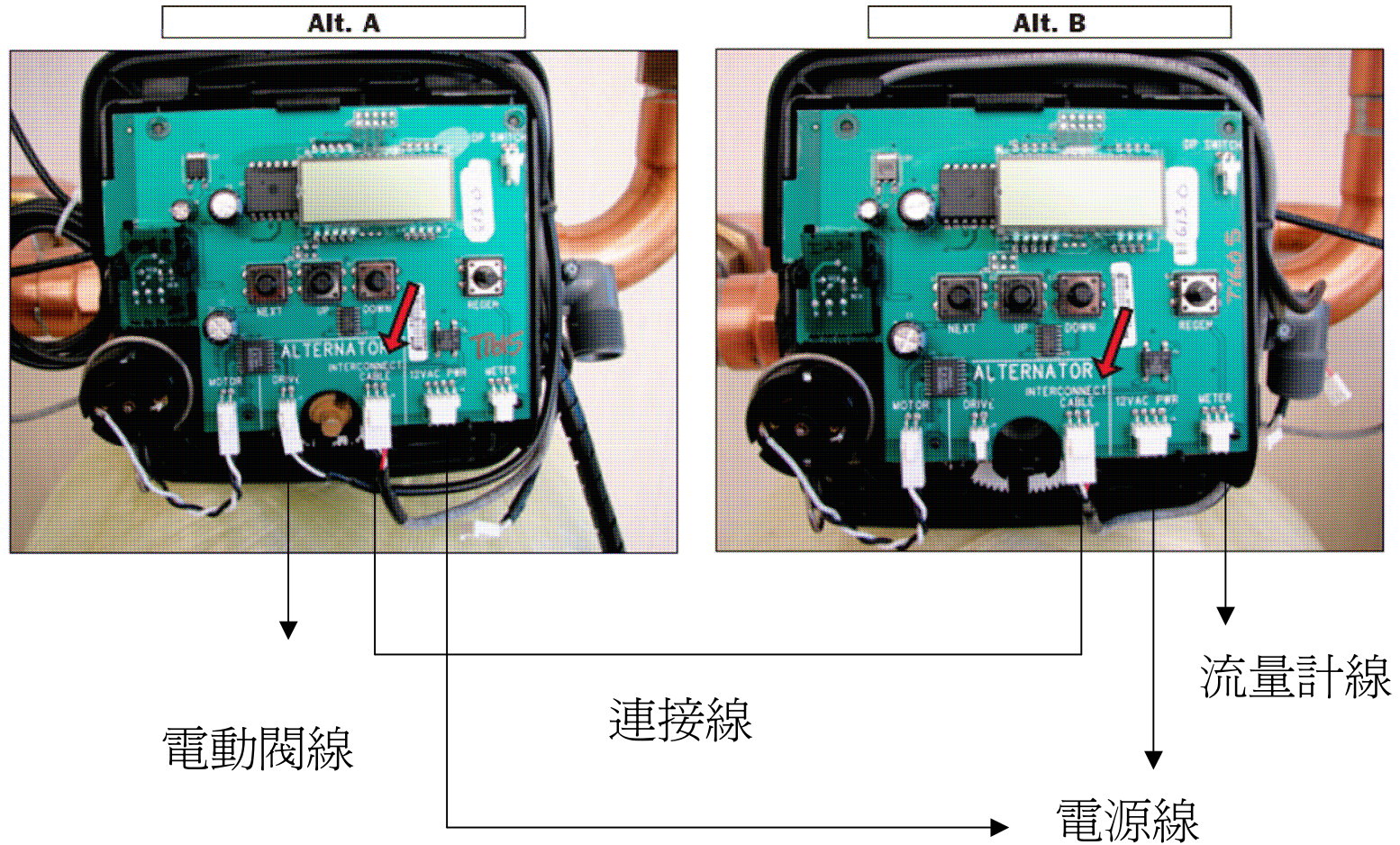

連接線圖示

設定 9

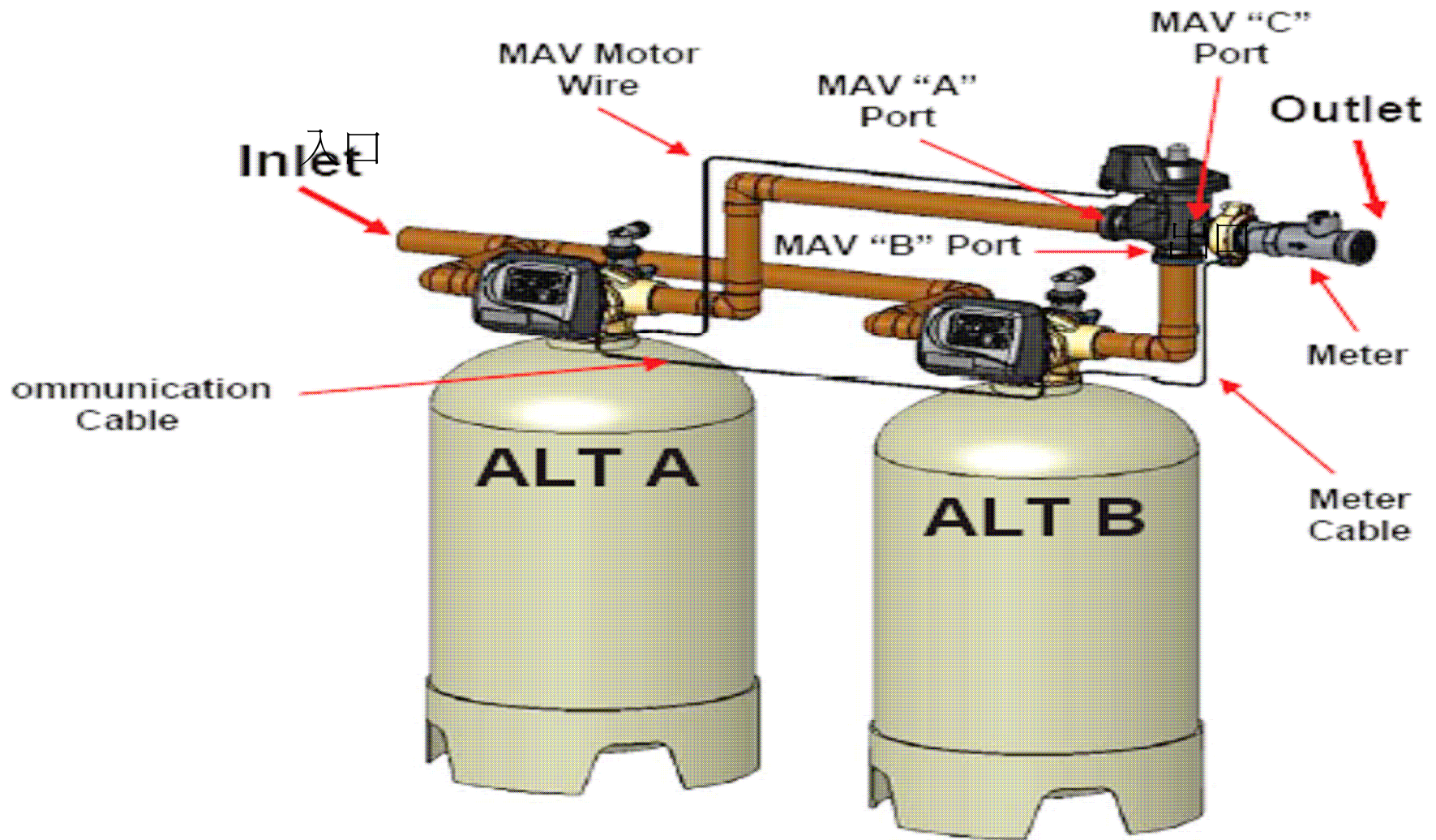

配置圖

時間及手動再生&狀況



按此鍵設定現在時間

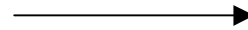

*設定時.時間閃爍

*設定時間完成時不閃爍

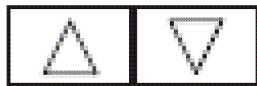
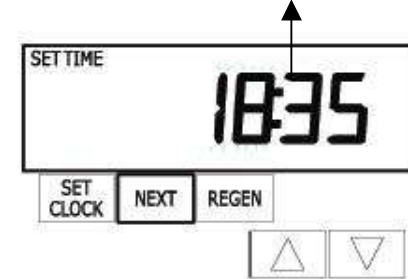

改變時間或功能設定按此鍵



手動再生功能設定按此鍵3秒後起動再生~

按此鍵1秒後閃爍於設定時間起動再生~

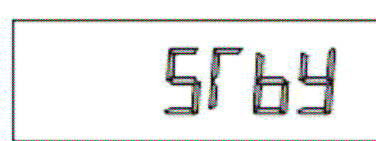

A供水B備用

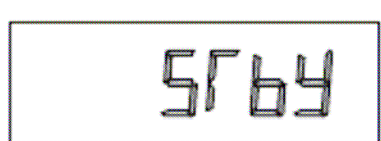

B供水A備用

一備一用狀態

時間\噸顯示

流量(噸)再生

(天)再生

供給軟水時閃爍顯示

今天再生顯示

按此健可顯示現在時間

按此健可回到剩餘水量(噸)顯示

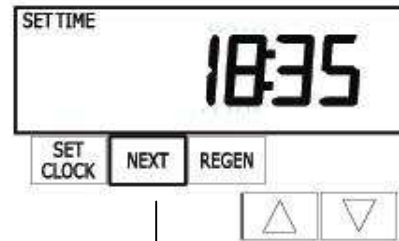
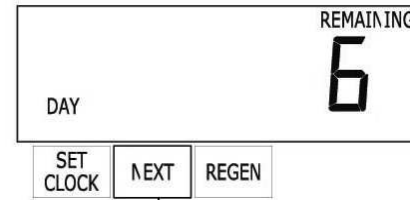
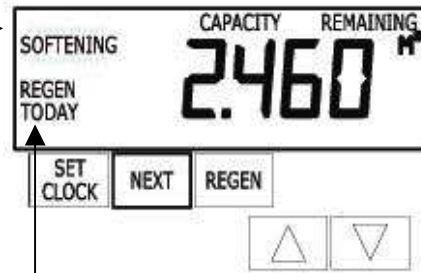

診斷畫面1

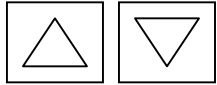

.同時按上下按3秒進入診斷畫面

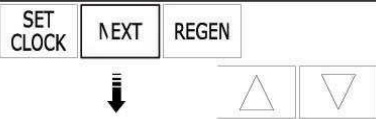
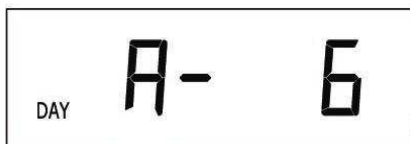
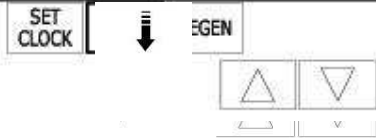
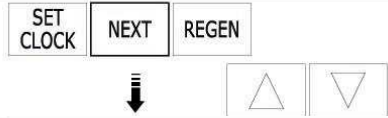

- 上次再生後的天數
- 看完按NEXT
- 上次再生後的噸數
- 看完按NEXT
- 保留歷史:可選擇使用to (0=to
- 0=今天
- 1=昨天
- 6=6 六天前
- 看完按NEXT
- 可選擇使用天數噸t
- 1=昨天使用多少噸
- ,63=63天前使用多少噸
- 看完按NEXT
- (Continued on next slide)



診斷畫面1-1

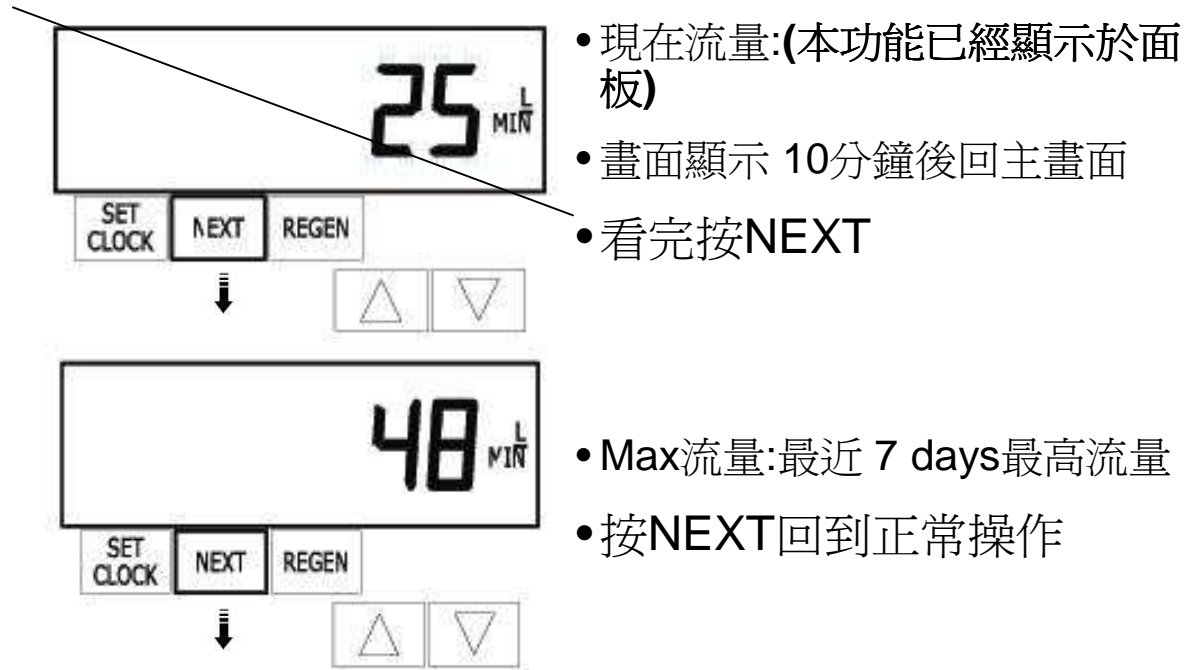

- 現在流量:(本功能已經顯示於面板)
- 畫面顯示 10分鐘後回主畫面
- 看完按NEXT
- Max流量:最近 7 days最高流量
- 按NEXT回到正常操作

- 注意: 診斷顯示可重新設定.從正常模式(按NEXT~和DOWN 3 秒
- OEM 安裝 設定同時按UP and DOWN 3 秒
- OEM 安裝 設定同時按NEXT and DOWN 3 秒

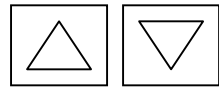

診斷畫面2

.同時按上下按3秒2次進入診斷畫面

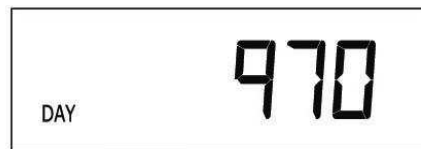
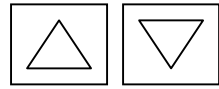

- 從啓動開始到現在總日數(天)
- 看完按NEXT



- 從啓動開始到現在再生總數
- 看完按NEXT

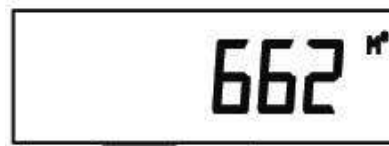

- 從啓動開始到現在總噸數
- Pr按NEXT回到正常操作